

BEDIENUNGSANLEITUNG

Wäschetrockner

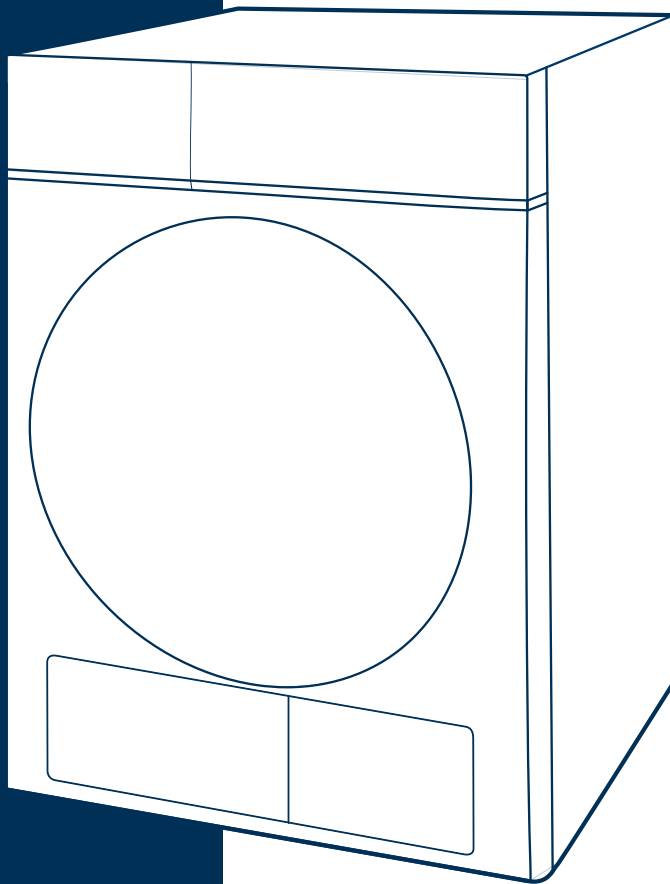

Bitte lesen Sie diese  

Bedienungsanleitung aufmerksam durch. Beachten Sie vor der Verwendung alle Anleitungen und Erklärungen für die Montage. Befolgen Sie die Anweisungen sorgfältig. Bewahren Sie die Bedienungsanleitung für den späteren Gebrauch griffbereit auf. Wenn das Gerät verkauft oder an andere Personen weitergegeben wird, stellen Sie sicher, dass die neuen Besitzer diese Bedienungsanleitung erhalten.

**MODEL:
MD21EH100WBB**

INHALTE

SICHERHEITSHINWEISE

- Sicherheitshinweise2

INSTALLATION

- Produktbeschreibung 11
- Installation 11

BETRIEB

- Schnellstart 17
- Vor jeder Trocknung 18
- Bedienfeld 20
- Option 21
- Anzeige 24
- Programme 25
- Trocknungsprogramme-Tabelle 26
- Verbrauchsdaten 29
- APP-SETUP UND BETRIEB 30

WARTUNG

- Reinigung und Pflege..... 33
- Fehlersuche und -behebung 36
- Technische Daten 38
- Produktdatenblatt 39



GEFAHR

Dieses Symbol weist darauf hin, dass aufgrund des hochentzündlichen Gases Gefahren für das Leben und die Gesundheit von Personen bestehen.

SICHERHEITSHINWEISE

■ Sicherheitshinweise



ACHTUNG: BRANDGEFAHR!



Warnung!

Um Schäden an Leben und Eigentum von Ihnen und anderen zu vermeiden, müssen Sie die Sicherheitshinweise beachten.

Bestimmungsgemäßer Gebrauch

- Dieser Wärmepumpentrockner ist zum Trocknen haushaltstypischer Wäschemengen bestimmt, die mit Wasser gewaschen sind. Er ist ausschließlich für den privaten Gebrauch bestimmt und nicht für den kommerziellen oder gemeinschaftlichen Gebrauch (z. B. durch mehrere Familien in einem Mehrfamilienhaus) geeignet.
- Verwenden Sie das Gerät nur wie in dieser Bedienungsanleitung beschrieben.
- Dieses Gerät ist nur für den Gebrauch in Innenräumen vorgesehen.
- Jede anderweitige Verwendung gilt als unsachgemäß und kann zu Sach- oder sogar zu Personenschäden führen.
- Der Hersteller übernimmt keine Haftung für Schäden, die durch unsachgemäßen Gebrauch entstehen.

Sicherheitshinweise

- Das Gerät entspricht der Schutzklasse I und darf nur an einen ordnungsgemäß installierten Stecker mit Schutzleiter angeschlossen werden. Stellen Sie sicher, dass die Spannung beim Anschluss des Geräts an das Stromnetz richtig ist. Weitere Informationen hierzu finden Sie auf dem Typenschild.

Warnung!

Gefahr eines Stromschlags

- Vergewissern Sie sich vor dem Anschluss des Wäschetrockners, dass die Anschlussparameter auf dem Typenschild (Absicherung, Spannung und Frequenz) mit dem Stromnetz übereinstimmen. Wenden Sie sich im Zweifelsfall an einen qualifizierten Elektriker.
- Die elektrische Sicherheit dieses Wäschetrockners kann nur bei korrekter Erdung gewährleistet werden. Es ist unbedingt erforderlich, dass diese Standard-Sicherheitsanforderung erfüllt wird. Wenn Sie Zweifel haben, lassen Sie die Elektroinstallation im Haushalt von einer qualifizierten Elektrofachkraft überprüfen. Der Hersteller haftet nicht für die Folgen einer unzureichenden Erdungsanlage (z. B. Stromschlag).
- Ziehen Sie nicht mit Kraft am Netzkabel. Fassen Sie stattdessen bitte den Netzstecker an.
- Stecken/Ziehen Sie den Netzstecker nicht mit nassen Händen.
- Knicken, klemmen oder beschädigen Sie das Netzkabel und den Netzstecker nicht.
- Wenn das Netzkabel beschädigt ist, muss es durch den Hersteller, seinen Kundendienst oder ähnlich qualifizierte Personen ersetzt werden, um eine Gefahr zu vermeiden.

SICHERHEITSHINWEISE

- **WARNUNG:** Das Gerät darf nicht über eine externe Schaltvorrichtung, wie z. B. eine Zeitschaltuhr, versorgt oder an einen Stromkreis angeschlossen werden, der regelmäßig von einem Energieversorger ein- und ausgeschaltet wird.
- Schließen Sie das Gerät nicht über ein Verlängerungskabel, einen Mehrfachsteckdosenadapter oder ähnliches an das Stromnetz an.
- Die Zugänglichkeit des Steckers muss immer gewährleistet sein, um den Wäschetrockner vom Netz zu trennen.
- Wenn das Gerät ungewöhnlich hohe Temperaturen anzeigt, ziehen Sie bitte sofort den Netzstecker.

Verletzungsgefahr

- Das Gerät darf nicht hinter einer abschließbaren Tür, einer Schiebetür oder einer Tür mit einem Scharnier auf der dem Wäschetrockner gegenüberliegenden Seite so aufgestellt werden, dass ein vollständiges Öffnen der Wäschetrockner-Tür behindert wird.
- Bauen Sie den Trockner nicht ohne Anweisung oder Aufsicht aus oder ein.
- Stapeln Sie diesen Trockner nicht ohne Stapelsätze auf der Waschmaschine. (Wenn Sie diesen Trockner auf eine Waschmaschine stapeln möchten, kaufen Sie bitte die unabhängigen Teile. Die Installation muss vom Hersteller, seinem Kundendienst oder ähnlich qualifizierten Personen vorgenommen werden, um Gefahren zu vermeiden.)
- Stützen Sie sich nicht auf die geöffnete Tür des Trockners.
- Kondenswasser ist kein Trinkwasser. Bei Verzehr kann es bei Menschen und Tieren zu gesundheitlichen Problemen führen.

Schadensgefahr

- Beladen Sie den Trockner nicht über die in dieser Bedienungsanleitung angegebene Menge hinaus. Lesen Sie das entsprechende Kapitel in der Bedienungsanleitung.
- Betreiben Sie den Trockner nicht ohne den Türfilter.
- Trocknen Sie die Wäsche nicht, bevor sie geschleudert ist.
- Setzen Sie den Trockner nicht der direkten Sonnenstrahlung aus.
- Stellen Sie den Trockner nicht in einer feuchten und nassen Umgebung auf.
- Ziehen Sie bei der Reinigung und Wartung den Netzstecker und besprühen Sie den Trockner nicht direkt mit Wasser.
- Das Gerät sollte während des normalen Gebrauchs oder der Wartung nicht umgestoßen werden.

SICHERHEITSHINWEISE



ACHTUNG: BRANDGEFAHR!

Explosions- und Brandgefahr

- Bitte trocknen Sie die Wäsche nicht mit brennbaren Substanzen wie Kerosin oder Alkohol. Andernfalls kann es zu einer Explosion kommen.
- Das Gerät enthält ein umweltfreundliches, aber brennbares R290-Kältemittel. Halten Sie es von offener Flamme und anderen Zündquellen fern.
- Der Wäschetrockner darf nicht benutzt werden, wenn Industriechemikalien zur Reinigung verwendet wurden.
- Trocknen Sie keine ungewaschenen Gegenstände im Wäschetrockner.
- Gegenstände, die mit Substanzen wie Speiseöl, Aceton, Alkohol, Benzin, Kerosin, Fleckenentferner, Terpentin, Wachsen und Wachsentsferner verschmutzt sind, sollten vor dem Trocknen im Wäschetrockner in heißem Wasser mit einer zusätzlichen Menge Waschmittel gewaschen werden.
- Artikel wie Schaumgummi (Latexschaum), Duschhauben, wasserfeste Textilien, Artikel mit Gummirücken und Kleidung oder Kissen mit Schaumgummipolstern sollten nicht im Wäschetrockner getrocknet werden.
- Weichspüler oder ähnliche Produkte sollten entsprechend den Gebrauchsanweisungen des Weichspülers verwendet werden.
- Mit Öl verunreinigte Artikel können sich selbst entzünden, insbesondere wenn sie Wärmequellen, wie z. B. einem Wäschetrockner, ausgesetzt sind. Die Gegenstände werden warm, was zu einer Oxidationsreaktion im Öl führt. Oxidation erzeugt Wärme. Wenn die Wärme nicht entweichen kann, können die Gegenstände so heiß werden, dass sie sich entzünden. Wenn Sie ölverschmutzte Gegenstände stapeln oder lagern, kann die Wärme nicht entweichen und somit eine Brandgefahr entstehen.
- Entfernen Sie alle Gegenstände wie Feuerzeuge und Streichhölzer aus den Taschen.
- Wenn es sich nicht vermeiden lässt, dass Textilien, die Pflanzen- oder Speiseöl enthalten oder durch Haarpflegeprodukte verunreinigt sind, in den Wäschetrockner kommen, sollten sie zunächst in heißem Wasser mit Zusatzwaschmittel gewaschen werden. Dadurch wird die Gefahr reduziert, jedoch nicht gänzlich beseitigt.
- **WARNUNG:** Schalten Sie den Wäschetrockner niemals vor dem Ende des Trocknungszyklus aus, es sei denn, Sie nehmen alle Wäschestücke schnell heraus und verteilen sie so, dass die Wärme abgeleitet wird.
- Die Öffnungen dürfen nicht verstopft werden.
- Der Flusensammler muss regelmäßig gereinigt werden.

SICHERHEITSHINWEISE

- Im Bereich des Wäschetrockners dürfen sich keine Fusseln ansammeln.
- **WARNUNG:** Halten Sie die Lüftungsöffnungen im Gehäuse des Geräts oder im Einbauschränk frei.
- **WARNUNG:** Der Kältemittelkreislauf darf nicht beschädigt werden.

Sicherheitsvorschriften in Bezug auf Kinder

- Dieses Gerät kann von Kindern ab 8 Jahren und Personen mit eingeschränkten körperlichen, sensorischen oder geistigen Fähigkeiten oder mangelnder Erfahrung und Kenntnis benutzt werden, wenn sie beaufsichtigt oder in den sicheren Gebrauch des Geräts eingewiesen sind und die damit verbundenen Gefahren verstehen. Kinder dürfen nicht mit dem Gerät spielen. Die Reinigung und Wartung darf nicht von Kindern ohne Aufsicht durchgeführt werden.
- Kinder sollten beaufsichtigt werden, um sicherzustellen, dass sie nicht mit dem Gerät spielen.
- Kinder unter 3 Jahren sollten vom Gerät ferngehalten werden, wenn sie nicht kontinuierlich beaufsichtigt werden.
- Schließen Sie nach dem Gebrauch stets die Tür. Auf diese Weise vermeiden Sie die Gefahr, dass:
 1. Kinder, die auf oder in den Trockner klettern oder Dinge darin verstecken.
 2. Haustiere oder andere Kleintiere in den Trockner klettern.

SICHERHEITSHINWEISE

Sicherheit bei UV-Strahlung

- Diese Warnung gilt nur für Produkte, die eine UV-C-Lampe enthalten und eine Keimreduktion mit der UV-C-Lampe durchführen.
- Das Gerät enthält eine Lampe, die UV-C-Strahlen abgibt. Schauen Sie nicht in die Lichtquelle, während die Lampe in Betrieb ist!
- Die UV-C-Lampe wird verwendet, um die Keimreduzierung in Textilprodukten zu gewährleisten.
- Nehmen Sie die UV-C-Lampe nicht aus dem Gerät und betreiben Sie sie nicht außerhalb des Geräts!
- Berühren Sie die Lampe nicht!
- Die Verwendung des Produkts außerhalb des vorgesehenen Zwecks oder Schäden am Schutzglas der UV-C-Lampe sowie an der Umgebung können gefährliche UV-C-Strahlung verursachen. UV-C-Strahlung kann selbst bei niedrigen Dosen Augen und Haut schädigen. Verwenden Sie kein Produkt, das beschädigt ist!
- Entfernen Sie nicht das UV-C-Lampenschutzglas. Verwenden Sie das Gerät nicht ohne das UV-C-Lampenschutzglas!
- Wenn das Gerät aus verschiedenen Gründen (Stromausfall, Sicherheitsproblem, Öffnen der Maschinentür usw.) während des UV-Hygieneprogramms gestoppt wurde, setzt das Programm die Keimreduktion an der Stelle fort, an der es unterbrochen wurde.

SICHERHEITSHINWEISE

- Falls die UV-C Lampe und verwandte Teile ersetzt werden müssen (z. B. Ablaufen der Lampenlebensdauer, Bruch des Lampenglases usw.), wenden Sie sich bitte an den Kundendienst. Versuchen Sie nicht, selbst die Teile zu ersetzen. Warten Sie auf den Kundendienst, stellen Sie sicher, dass die Maschine geschlossen ist und der Stecker getrennt wurde!
- Halten Sie Kinder fern, wenn Programme mit aktivierter UV-C-Lampe in Betrieb sind!
- Lesen Sie immer das Produkt-Handbuch, bevor Sie das Gerät verwenden, und benutzen Sie das Produkt gemäß den Anweisungen!
- Die Platzierung der UV-Lampe und des Lampenschutzglases in Ihrem Produkt ist visuell angezeigt.

SICHERHEITSHINWEISE

Korrekte Entsorgung dieses Produkts:

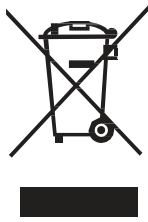

Diese Kennzeichnung weist darauf hin, dass dieses Produkt in der gesamten EU nicht zusammen mit anderen Haushaltsabfällen entsorgt werden darf. Um mögliche Schäden für die Umwelt oder die menschliche Gesundheit durch unkontrollierte Abfallentsorgung zu vermeiden, recyceln Sie es verantwortungsbewusst, um die nachhaltige Wiederverwendung von Materialressourcen zu fördern. Um Ihr Altgerät zurückzugeben, nutzen Sie bitte die Rückgabe- und Sammelsysteme oder wenden Sie sich an den Händler, bei dem Sie das Produkt erworben haben. Dieser kann das Produkt einem umweltgerechten Recycling zuführen.

Entsorgen Sie das Gerät gemäß den örtlichen Vorschriften für die Entsorgung von Elektro- und Elektronik-Altgeräten.

Das Gerät enthält brennbares Gas (R290).

Wenden Sie sich an Ihre Gemeindeverwaltung, um Informationen über die korrekte Entsorgung des Geräts zu erhalten.

Entsorgung des Verpackungsmaterials

- Die Verpackung dient dazu, das Gerät beim Transport vor Schaden zu schützen. Die Verpackungsmaterialien sind umweltfreundlich und sollte recycelt werden. Das Recycling der Verpackung kann den Einsatz von Rohstoffen im Herstellungsprozess und die Abfallmenge auf den Deponien verringern.

Modell	Nennkapazität
MD21EH100WBB	10.0kg

INSTALLATION

■ Produktbeschreibung

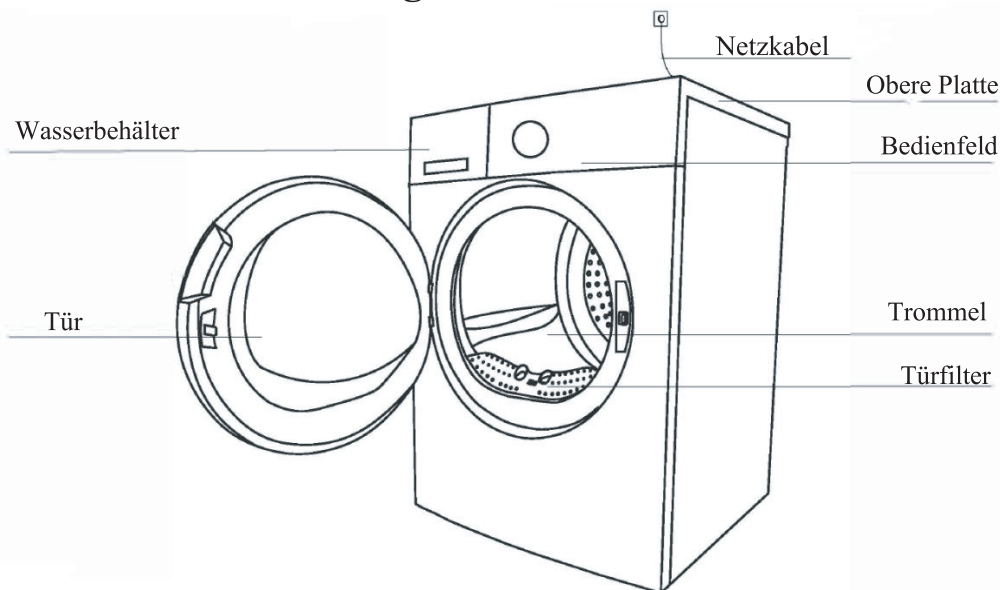

Hinweis!

Das Produktbild dient nur zur Veranschaulichung, bitte beziehen Sie sich auf das tatsächliche Produkt.

Zubehör

Die folgenden Teile sind optional für bestimmte Modelle.

Wenn Ihr Trockner die folgenden Teile enthält, tragen Sie bitte Handschuhe, um diese gemäß der unten stehenden Anleitung zu installieren.

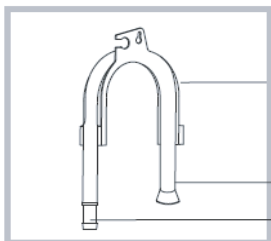

Schlauchhalterung

Kondensatablaufschlauch

Anschluss

■ Installation

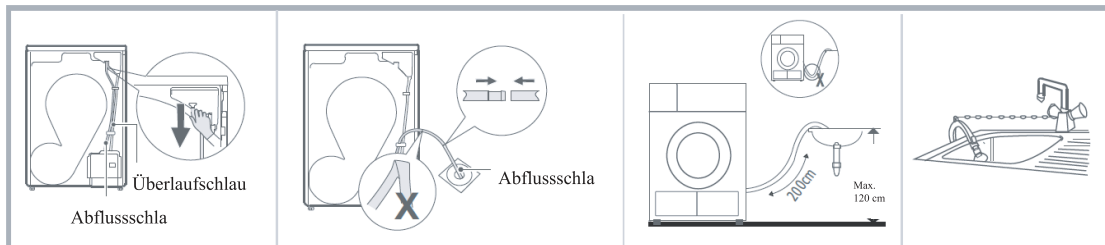

Ziehen Sie den oberen Abflussschlauch heraus.

Stecken Sie den externen Abflussschlauch in den Bodenablauf (achten Sie darauf, den externen Abflussschlauch nicht zu knicken).

Stellen Sie den Schlauchhalter in das Waschbecken oder ein anderes Becken.

INSTALLATION



Hinweis!

Dieser Trockner ist mit einer Verdampferreinigungsfunktion ausgestattet, die eine Abwasserpumpe mit höherer Leistung und Durchflussrate erfordert. Wenn die Abwasserpumpe arbeitet, ist das Betriebsgeräusch deutlicher wahrnehmbar. Dies ist eine normale Erscheinung. Bitte nutzen Sie es gerne.

INSTALLATION

Transport

Vorsichtig bewegen. Fassen Sie keine hervorstehenden Teile der Maschine an. Die Gerätetür kann nicht als Griff für den Transport verwendet werden. Wenn der Trockner nicht aufrecht transportiert werden kann, kann der Trockner um weniger als 30° nach rechts gekippt werden.

Verletzungs- und Beschädigungsgefahr!

Unsachgemäßer Umgang mit dem Gerät kann zu Verletzung führen.

- Das Gerät ist sehr schwer. Transportieren oder tragen Sie das Gerät nie allein, sondern immer mit Hilfe einer anderen Person.
- Entfernen Sie alle Hindernisse auf dem Transportweg und vom Installationsort, z. B. öffnen Sie Türen und räumen Sie Gegenstände vom Boden beiseite.
- Benutzen Sie die offene Tür nicht als Haltegriff.
- Entfernen Sie das gesamte Verpackungsmaterial, bevor Sie das Gerät benutzen.
- Überprüfen Sie den Wäschetrockner vor dem Aufstellen auf äußerlich sichtbare Schäden.

Stellen Sie einen beschädigten Wäschetrockner nicht auf und benutzen Sie ihn nicht.

- Stellen Sie den Wäschetrockner nicht in einem Raum auf, in dem die Gefahr des Einfrierens besteht.

Bei Temperaturen um den Gefrierpunkt kann der Wäschetrockner möglicherweise nicht richtig funktionieren. Es besteht die Gefahr von Schäden, wenn das Kondenswasser in der Pumpe und den Schläuchen gefriert.

Einbaulage

Warnung!

- Kinder können sich in der Verpackungsfolie verheddern oder kleine Teile verschlucken und ersticken. Lassen Sie Kinder nicht mit der Verpackung spielen.
 - Das Gerät darf nicht hinter einer abschließbaren Tür, einer Schiebetür oder einer Tür mit einem Scharnier auf der dem Wäschetrockner gegenüberliegenden Seite so aufgestellt werden, dass ein vollständiges Öffnen der Wäschetrockner-Tür behindert wird.
 - Schränken Sie die Bodenfreiheit nicht durch hochflorige Teppiche, Holzleisten oder ähnliches ein. Dies könnte zu einem Wärmestau führen, der den Betrieb des Geräts beeinträchtigt.
1. Es wird empfohlen, das Gerät aus praktischen Gründen in der Nähe Ihrer Waschmaschine aufzustellen.

INSTALLATION

2. Stapeln Sie diesen Trockner nicht ohne Stapelsätze auf der Waschmaschine. (Wenn Sie diesen Trockner auf eine Waschmaschine stapeln möchten, kaufen Sie bitte die unabhängigen Teile. Die Installation muss vom Hersteller, seinem Kundendienst oder ähnlich qualifizierten Personen vorgenommen werden, um Gefahren zu vermeiden.)
3. Der Wäschetrockner muss an einem sauberen Ort aufgestellt werden, an dem sich kein Schmutz ansammelt. Die Luft muss frei um das Gerät herum zirkulieren können. Der vordere Lufteinlass und die Lufteinlassgitter auf der Rückseite des Geräts dürfen nicht verdeckt werden.
4. Um die Vibration und Geräusch beim Betrieb des Trockners auf ein Mindestmaß zu beschränken, muss er auf einer festen und ebenen Fläche aufgestellt werden.
5. Die Füße dürfen niemals entfernt werden.

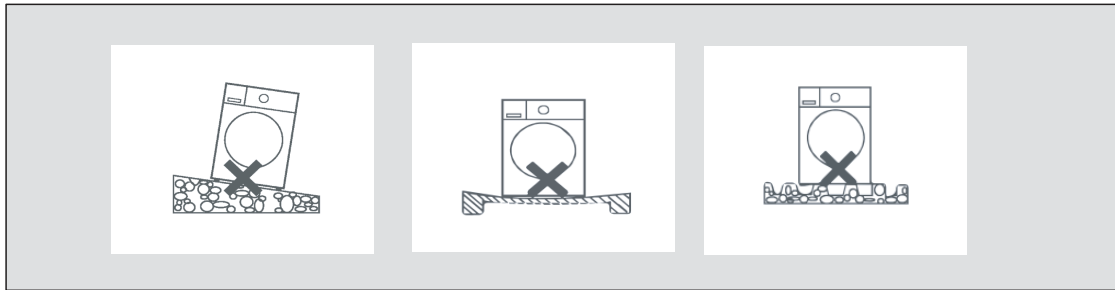

Niveaueinstellung

Überprüfen Sie, ob der Trockner in seiner endgültigen Betriebsposition mit Hilfe einer Wasserwaage absolut waagrecht steht. Ist dies nicht der Fall, müssen die Füße von Hand oder mit Hilfe eines Werkzeugs eingestellt werden.

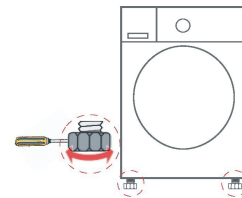

Türanpassung

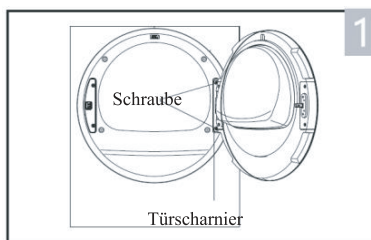

- Verwenden Sie einen M8-Steckschlüssel, um die beiden Sechskantschrauben auf einer Seite des Türscharniers zu entfernen. Aufgrund des Klebers in den Schrauben kann es erforderlich sein, etwas Kraft aufzuwenden, um sie zu lösen.

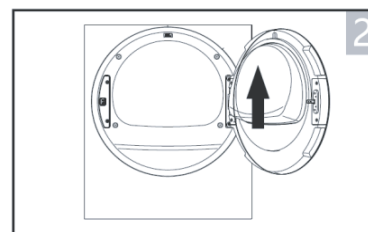

- Da die Türmontage relativ schwer ist, wird ein Partner benötigt, um die gesamte Türmontage leicht anzuheben und sie von der Metallfronttürplatte zu entfernen nachdem die Schrauben entfernt wurden. Seien Sie vorsichtig, damit das Glas nicht getroffen wird und zerbricht.

INSTALLATION

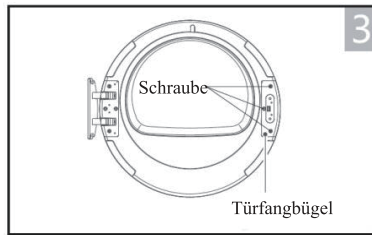

- Zum Schutz des Aussehens verwenden Sie beim Einbau zunächst ein Baumwolltuch, um die flache Seite der Tür zu polstern. Verwenden Sie einen PH2-Schraubendreher, um die drei schwarzen Schrauben auf einer Seite des Türverschlusses zu entfernen.

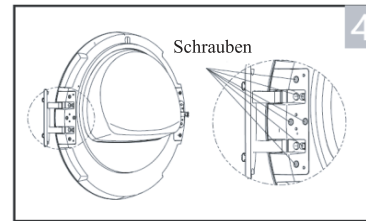

- Verwenden Sie einen PH2-Schraubendreher, um die 6 schwarzen Schrauben auf einer Seite des Türscharniers zu entfernen, und achten Sie auf die Anordnung der Schrauben. Es gibt 4 schwarze Schrauben auf der Vorderseite und 2 schwarze Schrauben auf der Seite, an der die Tür geöffnet wird.

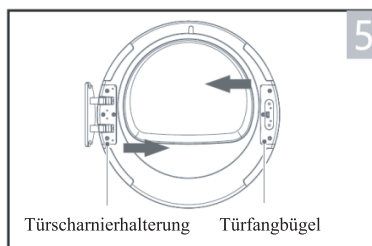

- Tauschen Sie die Installationspositionen des Türhakens und des Türscharniers. Verwenden Sie einen PH2-Schraubendreher, um die drei Schrauben auf einer Seite des Türfangbeschlags zu installieren. Verwenden Sie einen PH2-Schraubendreher, um die 6 Schrauben auf einer Seite des Türscharniers zu installieren. Achten Sie darauf, dass sich 4 Schrauben auf der Vorderseite und 2 Schrauben auf der Seite befinden, auf der die Tür geöffnet wird.

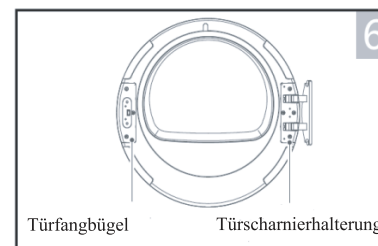

- Nach dem Austausch sollte es wie auf dem oben stehenden Bild aussehen.

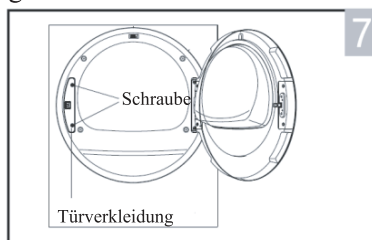

- Verwenden Sie einen PH2-Schraubendreher, um die beiden schwarzen Schrauben an der Vorderseite der Türverkleidung zu entfernen.

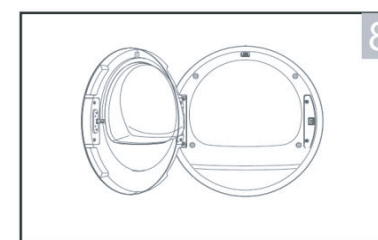

- Ein Partner hilft dabei, die Türmontage anzuheben und sie von der linken Seite am Metall-Türfrontpanel aufzuhängen. Der Partner muss die Türmontage weiterhin festhalten. Verwenden Sie einen M8-Schraubenschlüssel, um die beiden Sechskantbolzen auf einer Seite des Türscharniers zu installieren. Verwenden Sie einen PH2-Schraubendreher, um die dekorative Blende auf der anderen Seite (rechten Seite) zu installieren und zwei schwarze Schrauben anzubringen. Durch Befolgen der oben genannten Schritte wird die Umstellung von einer links öffnenden auf eine rechts öffnende Tür erreicht.

INSTALLATION

Anschluss an die Stromversorgung

1. Stellen Sie sicher, dass die Spannung der Stromversorgung mit den elektrischen Spezifikationen übereinstimmt.
2. Schließen Sie den Trockner nicht über die Netzanschlussleiste, einen Universalstecker oder eine Steckdose an, verwenden Sie keine Mehrfachstecker-Adapter und Verlängerungskabel.



Hinweis!

- Lassen Sie das Gerät nach dem Transport 2 Stunden stehen. Reinigen Sie die Innentrommel vor dem ersten Gebrauch mit einem weichen Tuch.
 1. Legen Sie einige saubere Lappen in die Trommel.
 2. Stecken Sie den Netzstecker ein und drehen Sie den Drehknopf.
 3. Wählen Sie das Programm **【Zeitprogramm】** und drücken Sie die Taste **【▷||】**.
 4. Nach Abschluss dieses Programms bitte der Anleitung unter „Reinigung und Pflege“ (siehe Seite 33) folgen, um den Türfilter zu reinigen.
- Während des Trocknens werden der Kompressor und das Wasser Geräusch erzeugen, was völlig normal ist.

BETRIEB

■ Schnellstart

Hinweis!

Vergewissern Sie sich vor dem Gebrauch, dass der Wäschetrockner richtig.

Vor dem Trocknen

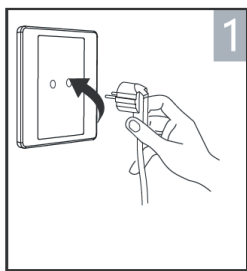

einstecken

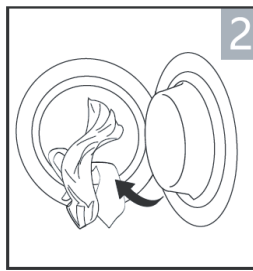

beladen

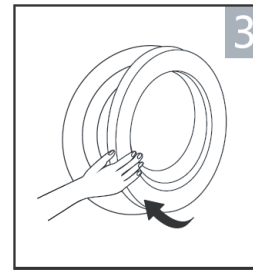

Tür schließen

Trocknen



An/Aus



Programm wählen



Optional Funktion auswählen



Starten/Pausieren

Nach dem Trocknen

Signalton ertönt und „End“ erscheint auf der Anzeige.

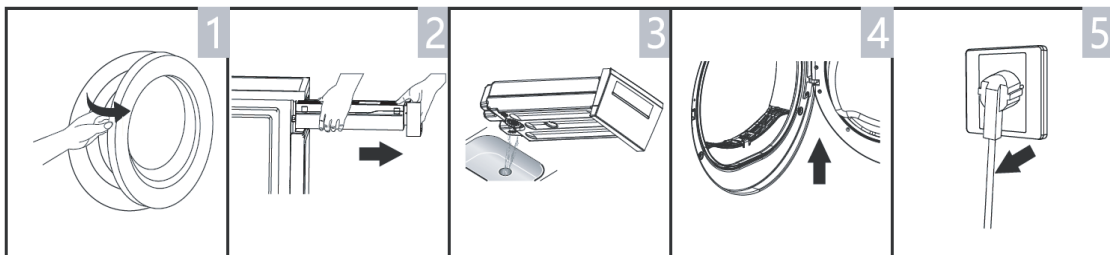

Tür öffnen und Wäsche herausnehmen

den Behälter herausziehen

Kondenswasser ausschütten

den Filter reinigen

Strom ausschalten

Hinweis!











- Wenn die Steckdose mit einem Schalter ausgestattet ist, drücken Sie bitte den Schalter, um das Gerät direkt auszuschalten.

■ Vor jeder Trocknung

1. Vor dem Trocknen die Wäsche gründlich in der Waschmaschine schleudern. Eine hohe Schleuderdrehzahl verkürzt die Trockenzeit und spart Energie.
2. Um ein gleichmäßiges Trockenergebnis zu erzielen, sortieren Sie die Wäsche nach Stoffart und wählen Sie das entsprechende Trockenprogramm.
3. Vor dem Trocknen bitte Reißverschlüsse, Haken und Ösen sowie Knöpfe schließen, Stoffgürtel zusammenbinden usw.
4. Entfernen Sie alle Gegenstände wie Feuerzeuge und Streichhölzer aus den Taschen.
5. Bügel in BHs einnähen oder entfernen.
6. Schließen Sie Bett- und Kissenbezüge, um zu verhindern, dass sich kleine Gegenstände darin aufrollen.
7. Lassen Sie Jacken offen und öffnen Sie lange Reißverschlüsse, damit die Textilien gleichmäßig trocknen.
8. Trocknen Sie die Kleidung nicht zu lange, da zu trockene Kleidung leicht Knitterfalten bekommen kann.
9. Trocknen Sie keine Artikel, die Gummi oder ähnliche elastische Materialien enthalten.
10. Halten Sie die Umgebung des Wäschetrockners sauber. Kohlenstaub oder Mehl können eine Explosion verursachen.
11. Öffnen Sie die Tür erst, nachdem das Programm des Wäschetrockners beendet ist, um Verbrühungen durch heißen Dampf oder eine überhitzte Trockenmaschine zu vermeiden.
12. Reinigen Sie das Fusselsieb und leeren Sie den Wasserbehälter nach jedem Gebrauch aus, um eine Verlängerung der Trockenzeit und einen erhöhten Energieverbrauch zu vermeiden.
13. Trocknen Sie die Wäsche nicht nach der chemischen Reinigung.

BETRIEB

Das Referenzgewicht der trockenen Kleidung (Gewicht pro Stück)

 Pullover (Mischgewebe 800 g)	 Jacke (Baumwolle 800 g)	 Jeans (800g)	 Handtuch (Baumwolle 900g)
 Einzelbettlaken (Baumwolle 600g)	 Arbeitskleidung (1120g)	 Schlafanzüge (200g)	 Hemd (Baumwolle 300g)
 T-Shirt (Baumwolle 180g)	 Unterwäsche (Baumwolle 70g)	 Socken (Mischgewebe 50g)	

Hinweis!

- Beladen Sie den Trockner nicht über die angegebene Menge hinaus.
- Trocknen Sie keine tropfnasse Wäsche. Der Trockner kann beschädigt werden.

Benutzen Sie den Trockner nur für trocknergeeignete Wäsche. Beachten Sie die Wäschepflegetiketten:

Trocknergeeignet

Normaler Trockenvorgang: Das Trocknen im Tumbler ist bei normaler Beladung und einer Temperatur von 80°C möglich.

Milder Trockenvorgang: Beim Wäschetrocknen ist Vorsicht geboten. Milder Vorgang mit reduzierter Wärmeeinwirkung wählen.

Nicht im Trockner trocknen: Die Artikel sind für den Trockner nicht geeignet.

■ Bedienfeld

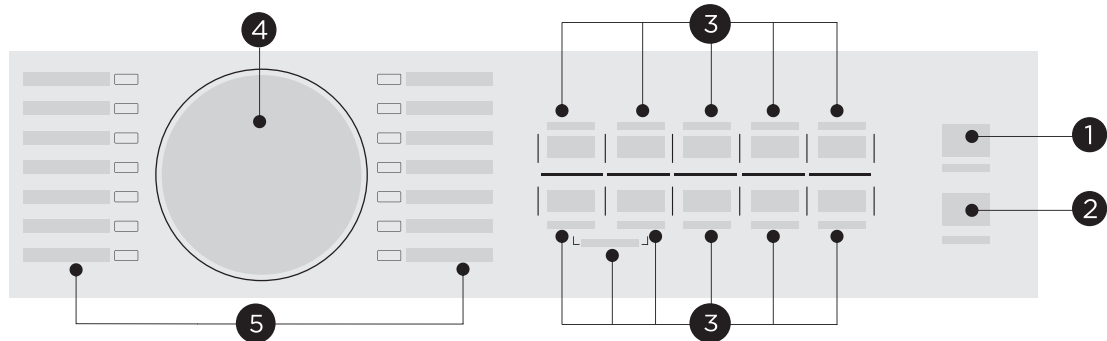

1 An/Aus

Drücken und halten Sie die Einschalttaste, um das Gerät ein- oder auszuschalten.

2 Starten/Pausieren

Drücken Sie die Taste, um den Trocknungszyklus zu starten oder zu pausieren.

3 Option

Mit diesen Tasten können Sie zusätzliche Funktionen einstellen.

4 Anzeige

Die Anzeige zeigt die Einstellung, die geschätzte verbleibende Programmdauer und Statusmeldungen Ihres Trockners an.

5 Programme

Je nach Bedarf des Benutzers und der Art der zu trocknenden Wäsche können verschiedene Trockenprogramme gewählt werden.

■ Option



Turbo
Die Funktion kann die Trockenzeit verkürzen.



Trockengrad
Sie können den Trocknungsgrad der Wäsche einstellen, indem Sie die Taste **【Trockengrad】** drücken.

Es gibt drei Stufen (bitte sehen Sie die Symboltabelle auf Seite 24).

1. Die Intensitätsfunktion kann nur vor Beginn des Programms eingestellt werden.
 2. Drücken Sie wiederholt die Taste **【Trockengrad】** , um die Trockenstufe zu erhöhen.
 3. Außer den Programmen **【 Health Guard】**, **【 Zeitprogramm】**, **【 ECO】**, **【Superschnell 3kg】**, **【Schnelltrocknen 30'】** und **【Auffrischen】** können alle anderen Programme mit der Funktion **【Trockengrad】** angepasst werden.
-



Endzeitvorwahl
Mit dieser Funktion kann das Ende des Trockenprogramms um bis zu 24 Stunden verzögert werden. Wenn das verzögerte Programm startet, beginnt die Zeit auf der Anzeige herunterzuzählen und das Verzögerungssymbol leuchtet auf.

1. Legen Sie Ihre Wäsche ein und vergewissern Sie sich, dass die Gerätetür geschlossen ist.
 2. Drehen Sie den Knopf und wählen Sie dann mit dem Programmwahlschalter das gewünschte Programm.
 3. Zusätzlich können Sie je nach Bedarf die Funktion **【Knitterschutz】** auswählen.
 4. Drücken Sie die Taste **【Endzeitvorwahl】** .
 5. Drücken Sie wiederholt die Taste **【Endzeitvorwahl】** , um die gewünschte Verzögerungszeit auszuwählen.
 6. Nachdem die Taste **【▶||】** gedrückt wurde, befindet sich der Trockner im Betriebszustand.
Der Trocknungsvorgang wird automatisch gestartet, wenn die Verzögerungszeit abgelaufen ist.
 7. Wenn Sie die **【▶||】**-Taste erneut drücken, wird die Verzögerungsfunktion pausiert.
 8. Wenn Sie die „Endzeitvorwahl“-Funktion abbrechen möchten, drücken Sie bitte die **【⏻】** -Taste.
-

BETRIEB



Knitterschutz

Am Ende des Trocknungszyklus beträgt die Knitterschutzzeit 30 Minuten (Standard) oder 120 Minuten (ausgewählt). Diese Funktion verhindert, dass die Wäsche knittert. Die Wäsche kann während der Knitterschutzphase entnommen werden. Außer **【Wolle】** , **【Superschnell 3kg】** , **【Schnelltrocknen 30'】** haben alle anderen Programme diese Funktion.



Fernsteuerung

Dies ist der Schalter für die Fernsteuerung. Wenn Sie Ihre Smartphone verwenden möchten, um die Maschine aus der Ferne zu steuern, müssen Sie den Button **【Fernsteuerung】** drücken.

Unter Berücksichtigung des sicheren Betriebs der Maschine sollte die Smartphone-Fernsteuerung die folgenden Bedingungen erfüllen:

1. Das Gerät sollte mit dem Internet verbunden sein;
2. Die Tür der Trommel sollte geschlossen sein.

Bemerkung:

- Wenn die Tür zu irgendeinem Zeitpunkt geöffnet wird, wird die Fernsteuerungsfunktion deaktiviert.
- Die Fernsteuerungsfunktion wird am Ende jedes Zyklus automatisch ausgeschaltet. Wenn Sie die Fernsteuerungsfunktion erneut verwenden möchten, müssen Sie sie wieder einschalten.



UV-Licht

Nach der Auswahl des Programms können Sie die **【UV-Licht】** -Funktion je nach Bedarf wählen. Drücken Sie **【UV-Licht】** , um diese Funktion auszuwählen.

Drücken Sie es erneut, um die Funktion zu deaktivieren. Nachdem Sie die **【UV-Licht】** -Funktion ausgewählt haben, werden während des Trocknungsvorgangs Keime entfernt, wodurch die Kleidung sauberer und sicherer wird. Verwenden Sie diese Funktion mit Vorsicht bei leichter, dünner oder empfindlicher Wäsche.

Außer den Programmen **【Health Guard】** , **【Zeitprogramm】** , **【Wolle】** , **【Superschnell 3kg】** , **【Schnelltrocknen 30'】** und **【Auffrischen】** können alle anderen Programme mit der **【UV-Licht】** - Funktion angepasst werden.



Zeit+/Zeit-

Wenn das Programm **【Zeitprogramm】** oder **【Auffrischen】** ausgewählt ist, können die Tasten **【Zeit+/Zeit-】** verwendet werden, um die Trockenzeit in 10-Minuten-Schritten anzupassen.



Licht

Das Trommellicht wird für 1 Minute eingeschaltet, wenn die Taste gedrückt wird oder die Tür geöffnet ist.



Signal

Stellen Sie den Summer auf ein oder aus. In der Standardeinstellung ist der Summer eingeschaltet.

Wenn der Summer eingeschaltet ist:

1. Der Trockner bestätigt das Drücken der Funktionstaste mit einem Ton.
 2. Wenn der Programmknopf während des Betriebs des Trockners gedreht wird, erinnert der Summer den Benutzer daran, dass dies ein ungültiger Vorgang ist.
 3. Wenn das Trockenprogramm beendet ist, piept der Summer.
-



Kindersicherung

1. Diese Maschine ist mit einer speziellen Kindersicherung ausgestattet, die verhindert, dass Kinder unachtsam Knöpfe drücken oder eine Fehlbedienung vornehmen.

2. Drücken Sie gleichzeitig die Tasten **【UV-Licht】** und **【Zeit-】** für 3 Sekunden, um die Kindersicherung zu aktivieren.

3. Wenn die Kindersicherungsfunktion aktiviert ist, wird auf der Anzeige das Kindersicherungssymbol angezeigt, und alle Tasten sind deaktiviert, außer der **【⏻】**-Taste.

4. Um die Kindersicherung zu deaktivieren, müssen die Tasten **【UV-Licht】** und **【Zeit-】** gleichzeitig für 3 Sekunden gedrückt werden.



Drahtloses Netzwerk

Um die Netzwerkverbindung zu aktivieren und zu deaktivieren, drücken Sie die Taste **【Signal】** für 3 Sekunden, um das Netzwerk zu konfigurieren oder zurückzusetzen. Bitte folgen Sie den Anweisungen auf Seite 30, um die Netzwerkverbindung zu aktivieren/deaktivieren. Die Auswirkung der Aktivierung der Netzwerkverbindung auf den Energieverbrauch beträgt: 2 W.

BETRIEB

■ Anzeige

	Kindersicherung
	Turbo
	Trockengrad (Bügeltrocken, Schranktrocken, Extra Trocken)
	UV-Licht
	Knitterschutz
	Drahtloses Netzwerk
	Fernsteuerung
	Endzeitvorwahl
	Warnung: Wassertank leeren
	Warnung: Filter reinigen
	Signal
	Anzeige der verbleibenden Zeit/Fehlermeldung



Der Woll-Trockenzyklus dieses Geräts wurde von The Woolmark Company getestet und genehmigt. Der Zyklus ist geeignet, um Wollbekleidung zu trocknen, die mit „Handwäsche“ gekennzeichnet ist, vorausgesetzt, die Kleidung wurde in einem von Woolmark empfohlenen Handwaschprogramm gewaschen und gemäß den Anweisungen des Herstellers dieses Geräts getrocknet. M2206.

BETRIEB

■ Programme

Vor dem Starten des Geräts

1. Stecker in die Steckdose stecken.
2. Legen Sie Ihre Wäsche locker in die Trommel.
3. Schließen Sie die Tür. Achten Sie darauf, keine Gegenstände einzuklemmen.
4. Schalten Sie die Maschine ein.

Programmwahlschalter

1. Wenn die LED-Anzeige heller wird, drehen Sie den Programmwahlknopf, um das gewünschte Programm zu wählen.
2. Wählen Sie die Funktionen **【Turbo】**, **【Knitterschutz】**, **【Endzeitvorwahl】**, **【UV-Licht】**, **【Trockengrad】**, **【Zeit】** oder **【Signal】**

für zusätzliche Optionen.

3. Drücken Sie die Taste **【▷||】**.
4. Drücken Sie die Taste **【⏻】**, nachdem das Programm beendet ist.

Programmstart

Die Trommel dreht sich nach dem Start des Programms. Die LED der Programmphase in der Anzeige leuchtet auf, und die verbleibende Programmlaufzeit wird angezeigt.

Programmende

1. Die Trommel hört auf, sich zu drehen, nachdem das Programm beendet ist. Die Anzeige zeigt „End“ an, und die entsprechende LED wird beleuchtet. Der Trockner startet die Funktion **【Knitterschutz】**, wenn der Benutzer die Wäsche nicht entnimmt (Siehe Seite 22).
Nach dem Entfernen der Wäsche drücken Sie **【⏻】**, um auszuschalten, falls die Anzeige eingeschaltet ist. Trockenvorgang abgeschlossen, bitte ziehen Sie den Stecker.
2. Behandeln Sie die Probleme gemäß dem Abschnitt „Fehlerbehebung“, wenn es während des Trocknungsvorgangs zu einem unerwarteten Stopp kommt oder der Trockner einen Fehlercode anzeigt (siehe Seite 36).

■ Trocknungsprogramme-Tabelle

Programm	Beladungsmenge ¹⁾	Anwendung/Beschaffenheit
Baumwolle	10.0kg	Für ein- oder mehrlagige Baumwollwäsche, die für die direkte Lagerung vollständig getrocknet werden soll.
Pflegeleicht	4.0kg	Geeignet für pflegeleichte Textilien aus Synthetik oder Mischgewebe, die nach dem Trocken nicht gebügelt werden müssen, wie z.B. Freizeitbekleidung, Babybekleidung oder Socken. Anmerkung: Überschreiten Sie nicht die maximale Beladungsmenge.
Mischwäsche	4.0kg	Zum Trocknen von Mischwäsche aus Baumwolle, Synthetik einschließlich Mischgewebe.
Babybekleidung	1.0kg	Geeignet zum Trocknen herkömmlicher, hitzebeständiger Babykleidung aus Baumwolle. Für dicke, mehrlagige Winter-Babykleidung aus Baumwolle wird empfohlen, zunächst eine gewisse Zeit zu trocknen, dann die Kleidung (einschließlich der Ärmel) auf links zu drehen und den Trocknungsvorgang fortzusetzen.
Health Guard	5.0kg	Zum Trocknen von strapazierfähiger und hitzebeständiger Wäsche aus Baumwolle. Besonders geeignet bei erhöhtem hygienischen Anspruch. Hinweis: Die maximale Beladungsmenge darf nicht überschritten werden.
Handtücher	4.0kg	Dieses Programm ist zum Trocknen von Handtüchern aus Baumwolle und Mischgewebe bestimmt.
Download	-	In der APP können Sie zusätzliche Programme auf Ihren Wäschetrockner herunterladen und über die Programmposition Download auswählen. Suchen Sie in der APP das Programm aus, welches Ihren Bedürfnissen entspricht.
Schnelltrocknen 30'	0.6kg	Zum Trocknen von 1 bis 3 Stücken synthetischer Faser/dünnere Baumwollkleidung mit geringem Feuchtigkeitsgehalt.
Superschnell 3kg	3.0kg	Wird zum Trocknen für eine Familie von drei Personen verwendet, mit einem täglichen Wechsel von bis zu 10 Kleidungsstücken für schnelles Trocknen. Wenn ein Waschprozess vor dem Trocknen stattfindet, wird empfohlen, eine Schleuderdrehzahl von 1400 U/min zu wählen und das Verhältnis von synthetischen Fasern zu Baumwolle auf 6:4 festzulegen.
Feinwäsche	1.0kg	Geeignet zum Trocknen von empfindlichen Stoffen. Anmerkung: Überschreiten Sie nicht die maximale Beladungsmenge.
Wolle	1.0kg	Geeignet für Wolltextilien und Textilien aus Wollgemischen, die als geeignet für den Wäschetrockner gekennzeichnet sind.
Bettwäsche	5.0kg	Für große Textilien wie Bettlaken, Bettbezüge und Decken wird empfohlen, das Programm Bettwäsche zu verwenden, um ein Verwickeln der Textilien zu vermeiden und eine vollständige Trocknung des gesamten Stücks zu gewährleisten. (Es wird empfohlen, nicht das Programm Baumwolle oder Mix zu verwenden.)

BETRIEB

Programm	Beladungsmenge ¹⁾	Anwendung/Beschaffenheit
ECO ²⁾	10.0kg	Das Eco-Programm eignet sich zum Trocknen von nasser Baumwollwäsche. Es ist das effizienteste Programm in Bezug auf den Energieverbrauch.
Zeitprogramm	3.0kg	Zum Trocknen einzelner Textilien oder zum Abschließen der Trocknung von mehrlagigen Stoffen mit unterschiedlichem Trocknungsverhalten, wie Jacken, Kissen oder voluminösen Artikeln. Min. 10 Minuten bis max. 150 Minuten (in 10-Minuten-Schritten). Es wird empfohlen, dass die Trocknungszeit für eine 3 kg schwere Baumwoll- und Leinenladung etwa 90 Minuten beträgt.
Sportbekleidung*	3.0kg	Spezielles Programm für bügelfreie Sportbekleidung und Funktionstextilien, hergestellt aus dünnen Polyestergerweben.
Auffrischen*	1.0kg	Zum Auffrischen von Kleidung, die längere Zeit in einem im Schrank aufbewahrt wurde, oder zum Entfernen von Gerüchen. Min. 20 Minuten bis max. 180 Minuten (in 10-Minuten-Schritten).
Hemden*	1.0kg	Für pflegeleichte Wäsche, wie Hemden und Blusen, die mit einer Knitterschutzfunktion ausgestattet sind, um den Bügelaufwand zu minimieren. Legen Sie die Kleidung locker in den Trockner. Nach dem Trocknen schnell herausnehmen und auf einen Kleiderbügel hängen.
Outdoor*	3.0kg	Zum Trocknen von Outdoor-Bekleidung, wasserdichten und atmungsaktiven Textilien, die für das Trocknen im Trockner geeignet sind.
Jeans*	5.0kg	Zum Trocknen von Jeans oder Freizeitkleidung, die in der Waschmaschine mit hoher Drehzahl geschleudert wurden.

1) Die maximale Beladungsmenge in kg Trockengewicht, die auf einmal getrocknet werden kann. Achten Sie darauf, dass die in das Gerät eingelegte Wäsche die Nennkapazität nicht überschreitet.

2) Das Eco Programm ist das Energiesparprogramm und eignet sich für das Trocknen normaler nasser Baumwollwäsche. Es ist das effizienteste Programm in Bezug auf den Energieverbrauch für Baumwollwäsche.

Das Eco Programm dient der Bewertung zur Konformität der Delegierten Verordnungen der EU Kommission 2023/2533 Ökodesign und 2023/2534 Energiekennzeichnung, gemessen gemäß EN 61121.

* Download: Das Standardprogramm ist Sportbekleidung.

Die Programme (Sportbekleidung/ Auffrischen / Hemden / Outdoor / Jeans) können nur über die SmartHome-App auf Mobiltelefonen ausgewählt werden.

BETRIEB

Programm	Endzeitvorwahl	Turbo	Zeit +/-	Trockengrad	UV-Licht	Knitterschutz
Baumwolle	Y	Y	N	Y	Y	Y
Pflegeleicht	Y	Y	N	Y	Y	Y
Mischwäsche	Y	Y	N	Y	Y	Y
Babybekleidung	Y	Y	N	Y	Y	Y
Health Guard	Y	N	N	N	•	Y
Handtücher	Y	Y	N	Y	Y	Y
Download	Y	N	N	Y	Y	Y
Zeitprogramm	Y	N	Y	N	N	Y
Bettwäsche	Y	Y	N	Y	Y	Y
Wolle	Y	N	N	N	N	N
Feinwäsche	Y	Y	N	Y	Y	Y
ECO	Y	N	N	N	N	Y
Superschnell 3kg	Y	N	N	N	N	N
Schnelltrocknen 30'	Y	N	N	N	N	N
Sportbekleidung*	Y	N	N	Y	Y	Y
Auffrischen*	Y	N	Y	N	N	Y
Hemden*	Y	Y	N	Y	Y	Y
Outdoor*	Y	Y	N	Y	Y	Y
Jeans*	Y	Y	N	Y	Y	Y



Hinweis!

- bedeutet, dass das Programm diese Funktion standardmäßig enthält.

■ Verbrauchsdaten ①

Modell	Programm	Beladungs- menge	End- rest- feuchte	Programm- dauer [h:min]	Strom- verbrauch	Drehzahl
MD21EH100WBB	ECO	10.0kg	0%	4:59	1.55kWh	1000rpm
		5.0kg	0%	3:00	0.80kWh	1000rpm
	Baumwolle Extra Trocken (Baumwolle + ☀)	10.0kg	-3%	4:20	2.10kWh	1000rpm
		5.0kg	-3%	2:40	1.10kWh	1000rpm
	Baumwolle Schranktrocken (Baumwolle + ☀)	10.0kg	0%	4:05	1.80kWh	1000rpm
		5.0kg	0%	2:25	0.95kWh	1000rpm
	Baumwolle Bügeltrocken (Baumwolle + ☀)	10.0kg	12%	3:40	1.45kWh	1000rpm
		5.0kg	12%	2:00	0.75kWh	1000rpm
	Pflegeleicht	4.0kg	2%	1:00	0.50kWh	800rpm
	Pflegeleicht Extra Trocken (Pflegeleicht ☀)	4.0kg	0%	1:10	0.60kWh	800rpm
	Pflegeleicht Bügeltrocken (Pflegeleicht + ☀)	4.0kg	12%	0:50	0.40kWh	800rpm
	Feinwäsche	1.0kg	0%	1:10	0.65kWh	800rpm
	Wolle	1.0kg	6%	3:00	1.35kWh	/

*Die akustische Luftschallemission des ECO-Programms bei voller Beladung beträgt 63 dB.

Hinweis!

- Dicke oder mehrlagige Stoffe, z. B. Jacken, sind schwer zu trocknen. Es wird empfohlen, das Programm Baumwolle Extra zu wählen oder die Funktion „Trockengrad“ zu verwenden.
 - Bitte folgen Sie den Anweisungen auf Seite 21, um den Trockengrad zu ändern.
 - Da ungleichmäßiges Material, dicke und mehrlagige Kleidungsstücke nicht leicht zu trocknen sind, ist es besser, das entsprechende Zeittrockenprogramm zu wählen, um sie vollständig zu trocknen, wenn einige Teile der Kleidung nach Programmende noch feucht sind.
 - Das Beladen des Wäschetrockners bis zur maximalen Kapazität für die jeweiligen Programme trägt zur Energieeinsparung bei.
 - Bitte folgen Sie den Anweisungen auf Seite 23, um die Netzwerkverbindung zu aktivieren/deaktivieren. Die Auswirkung der Aktivierung der Netzwerkverbindung auf den Energieverbrauch beträgt 2 W.
 - Hinweis für Prüfinstitute: EN 61121-Tests müssen mit externem Abfluss des Kondenswassers durchgeführt werden.
- ① Die angegebenen Verbrauchsdaten sind gemäß EN 61121 gemessen und beziehen sich auf die Restfeuchtigkeit der mit der angegebenen Drehzahl in der Waschmaschine geschleuderten Textilien. Die tatsächlichen Verbrauchsdaten können von den angegebenen Werten abweichen. Die Beladungsmenge, Art des Gewebes, Zusammensetzung der Wäsche, Restfeuchte im Gewebe, gewählter Trocknungsgrad und Optionen sowie Umgebungsbedingungen können Einfluss auf die Verbrauchsdaten nehmen.

■ APP-SETUP UND BETRIEB

Verwenden Sie Ihr Gerät mit der SmartHome-App

Bevor Sie beginnen, stellen Sie sicher, dass:

1. Ihr Smartphone mit dem heimischen WLAN-Netzwerk verbunden ist, und Sie das Netzwerkpasswort kennen.
2. Stellen Sie sicher, dass Sie sich in der Nähe des Geräts befinden.
3. Das 2,4 GHz WLAN-Signal ist auf Ihrem WLAN-Router aktiviert.

Folgen Sie den untenstehenden Schritten, um den Fernsteuerungsmodus zu aktivieren.

Laden Sie die SmartHome-App herunter.

Suchen Sie im App-Store (Google Play Store, Apple App Store) nach „SmartHome*“ und finden Sie die SmartHome-App. Laden Sie die App herunter und installieren Sie sie auf Ihrem Handy. Sie können die App auch herunterladen, indem Sie den untenstehenden QR-Code scannen.



Registrieren und anmelden

Öffnen Sie die SmartHome-App und erstellen Sie ein neues Konto, um zu beginnen (Sie können sich auch über ein Drittanbieter-Konto registrieren). Wenn Sie bereits ein bestehendes Konto haben, verwenden Sie dieses, um sich anzumelden.

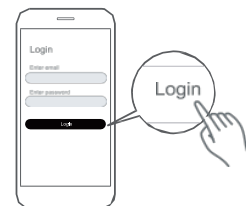

Verbinden Sie Ihre Geräte mit SmartHome

1. Stellen Sie sicher, dass Ihr Telefon mit einem WLAN-Netzwerk verbunden ist. Falls dies nicht der Fall ist, gehen Sie in die Einstellungen und aktivieren Sie WLAN-Netzwerke und Bluetooth.



2. Bitte schalten Sie Ihre Geräte ein.

3. Öffnen Sie die SmartHome-App auf Ihrem Handy.



4. Falls die Meldung „Smart-Geräte in der Nähe gefunden“ erscheint, klicken Sie zum Hinzufügen.

5. Wenn keine Meldung angezeigt wird, klicken Sie auf „+“ und wählen Sie Ihr Gerät aus der Liste der verfügbaren Geräte aus. Wenn Ihr Gerät nicht in der Liste erscheint, können Sie es manuell anhand der Gerätekategorie und des Modells hinzufügen.



BETRIEB

6. Verbinden Sie Ihr Gerät wie in der App beschrieben mit dem WLAN-Netzwerk. Falls die Verbindung fehlerhaft ist, folgen Sie bitte den Anweisungen in der App, um den Vorgang fortzusetzen.

Starten Sie die Fernsteuerung

Drehen Sie den Regler beliebig, um ein Programm auszuwählen. Halten Sie dann [⏏] gedrückt, bis das Fernsteuerungs-Symbol im in der Anzeige erscheint. Damit wechseln Sie in den Fernsteuerungsmodus und können die Fernbedienung nutzen.

WLAN-Statusanzeige

Langsames Blinken	Warten auf Verbindung
Schnelles Blinken	Wird verbunden
Immer glänzend	Mit Ihrem WLAN-Router verbunden

● HINWEIS

1. Stellen Sie sicher, dass Ihre Geräte eingeschaltet sind.
2. Halten Sie Ihr Mobiltelefon während der Verbindung des Geräts mit dem Netzwerk in ausreichender Nähe zum Gerät.
3. Verbinden Sie Ihr Mobiltelefon mit dem WLAN-Netzwerk und stellen Sie sicher, dass Sie das Passwort des Netzwerks kennen.
4. Überprüfen Sie, ob Ihr WLAN-Router das 2,4-GHz-Band unterstützt, und aktivieren Sie es. Wenn Sie nicht sicher sind, ob Ihr Router das 2,4-GHz-Band unterstützt, wenden Sie sich bitte an den Hersteller Ihres Routers.
5. Das Gerät kann keine Verbindung zu einem WLAN-Netzwerk herstellen, das eine Authentifizierung erfordert – solche Netzwerke findet man üblicherweise in öffentlichen Bereichen wie Hotels, Restaurants usw. Bitte verbinden Sie sich mit einem WLAN-Netzwerk, das keine Authentifizierung erfordert.
6. Deaktivieren Sie die Funktion WLAN+ (Android) bzw. WLAN-Assistent (iOS) auf Ihrem Mobiltelefon, wenn Sie Ihr Gerät mit dem Netzwerk verbinden.
7. Falls Ihr Gerät zuvor bereits mit einem WLAN-Netzwerk verbunden war, nun aber erneut verbunden werden muss, klicken Sie bitte auf der Startseite der App auf „+“ und fügen Sie Ihr Gerät erneut hinzu, indem Sie die Gerätekategorie und das Modell entsprechend den Anweisungen in der App auswählen.
8. Die maximale HF-Ausgangsleistung: Bluetooth LE: 8 dBm, 2,4 GHz WLAN: 18 dBm. Frequenzbereich des Betriebs: 2400–2483,5 MHz.
9. Das Produkt öffnet die Netzwerkports TCP 6444, UDP 6445 sowie einen zufälligen UDP-Netzwerkport zur Geräteerkennung und Netzwerkkonfiguration.

■ Reinigung und Pflege

Leeren den Wasserbehälter aus

1. Ziehen Sie den Wasserbehälter heraus und halten Sie ihn mit beiden Händen fest.
2. Kippen Sie den Wasserbehälter, gießen Sie das Kondenswasser in das Waschbecken aus.
3. Setzen Sie den Wasserbehälter wieder ein.

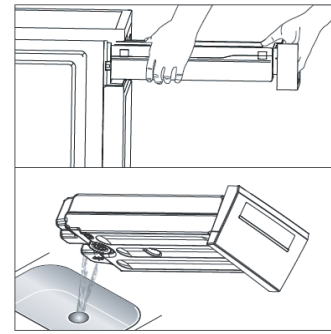

⚠ Warnung!

- Leeren Sie den Wasserbehälter nach jedem Gebrauch aus. Sobald der Wasserbehälter vollständig gefüllt ist, wird das Programm unterbrochen und das Symbol „👉“ leuchtet auf. Nachdem der Behälter entleert wurde, kann der Trockner durch Drücken der Taste **【Starten/Pausieren】** neu gestartet werden.
- Trinken Sie das Kondenswasser nicht.
- Benutzen Sie den Trockner nicht ohne den Wasserbehälter.

Reinigen Sie die Filter

Dieser Trockner ist mit einem primären Türfussfilter ausgestattet. Stellen Sie sicher, dass Sie den Türfilter nach jedem Gebrauch reinigen. Das Nichtreinigen des Türfilters nach jedem Zyklus kann zu einem erhöhten Energieverbrauch und längerer Zyklusdauer führen.

📌 Hinweis!

- Um den Doppelschichtfilter reibungslos zu schließen, müssen die Pfeile an beiden Enden, der mittlere Schlitz und der Wulst aufeinander ausgerichtet sein.

Entleeren Sie den Wasserbehälter

1. Öffnen Sie die Tür.
2. Nehmen Sie den Türfilter heraus.
3. Öffnen Sie den Filter und entfernen Sie die Flusen auf dem Filtersieb. Sie können einen Staubsauger verwenden, um die Flusen zu entfernen, oder sie von Hand reinigen.
4. Werfen Sie Flusen in den Mülleimer und spülen Sie sie nicht den Abfluss hinunter, um Mikroplastik im Abwassersystem zu vermeiden.

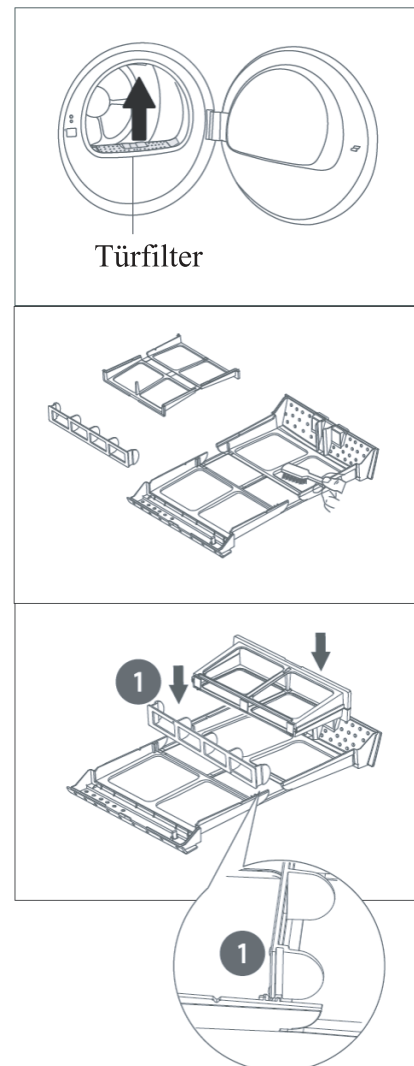

WARTUNG

Hinweis!

- 1 Achten Sie auf die richtige Ausrichtung, bevor Sie den Türfilter einsetzen.

WARTUNG

Wäschetrockner reinigen

Warnung!

- Ziehen Sie vor der Reinigung das Netzkabel!
- Reinigen Sie den Trockner mit einem feuchten Tuch, das nur mit sauberem Wasser angefeuchtet ist.
- Verwenden Sie keine Lösungsmittel, Scheuermittel, Glasreiniger oder Allzweckreiniger. Diese könnten Kunststoffoberflächen und andere Teile beschädigen.
- Bitte tragen Sie Handschuhe beim Reinigen.

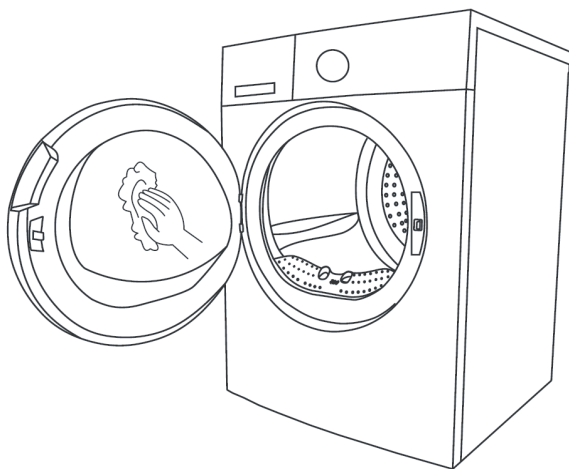

Nach jedem Gebrauch:

- Bereiten Sie ein feuchtes, mit sauberem Wasser angefeuchtetes Tuch vor.
- Reinigen Sie die Tür, insbesondere das Innenfenster.
- Reinigen Sie die Dichtung um die Türöffnung.
- Reinigen Sie den Feuchtigkeitssensor innerhalb der Trommel.
- Nehmen Sie den Filter heraus, reinigen Sie die Dichtung und die Luftöffnungen.
- Trocknen Sie vor der Inbetriebnahme des Trockners alle Teile mit einem weichen Tuch ab.

■ Fehlersuche und -behebung

Viele Störungen und Fehler, die im täglichen Betrieb auftreten können, lassen sich leicht beheben. Sie sparen Zeit und Geld, da kein Serviceeinsatz erforderlich ist. Die folgende Anleitung kann Ihnen helfen, den Grund für eine Störung zu finden und diese zu beheben.

Anzeige	Ursache	Lösungen
	Behälter ist voll	Leeren Wasserbehälter aus
	Ausfall der Wasserpumpe oder des Wasserstandssensors	Ziehen Sie den Stecker aus der Steckdose. Wenden Sie sich bitte an Ihr lokales Servicezentrum, wenn das Problem auftritt.
„E33“	Fehler des Temperatursensors	
„E64“	Kommunikationsfehler des BLDC-Motors	
„E82“	PCB-Kommunikationsfehler	



Warnung!



- Eine Selbstreparatur oder eine nicht fachmännische Reparatur kann ein Sicherheitsrisiko darstellen und zum Erlöschen der Garantie führen.
- Wenn die LED-Anzeige eine andere Meldung anzeigt und der Trockner nicht funktioniert, ziehen Sie den Stecker aus der Steckdose heraus und rufen Sie den Kundendienst an.



Hinweis!

Ersatzteile sind für einen Zeitraum von mindestens 10 Jahren nach Inverkehrbringen des letzten Gerätes dieses Modells erhältlich.

WARTUNG

Problem	Lösung
<ul style="list-style-type: none"> • Das Display ist nicht eingeschaltet. 	<ul style="list-style-type: none"> • Überprüfen Sie, ob der Netzstecker eingesteckt ist. • Überprüfen Sie, ob die Stromversorgung funktioniert. • Überprüfen Sie das ausgewählte Programm. • Drücken Sie die Taste 【An/Aus】 .
<ul style="list-style-type: none"> • „“ leuchtet auf 	<ul style="list-style-type: none"> • Überprüfen Sie den Wasserbehälter. Wenn er voll ist, gießen Sie bitte das Kondenswasser aus und starten Sie den Trockner neu. • Wenn der Behälter nicht voll ist, starten Sie den Trockner bitte direkt neu. • Wenn das Symbol „“ weiterhin leuchtet, nachdem Sie die ersten beiden Schritte abgeschlossen haben, rufen Sie bitte den Service an.
<ul style="list-style-type: none"> • „“ leuchtet auf 	<ul style="list-style-type: none"> • Reinigen Sie das Fusselsieb.
<ul style="list-style-type: none"> • Trockner startet nicht. 	<ul style="list-style-type: none"> • Schließen Sie den Wäschetrockner an das Stromnetz an. • Schalten Sie den Wäschetrockner ein. • Überprüfen Sie, ob die Tür geschlossen ist. • Überprüfen Sie, ob das Programm eingestellt ist. • Drücken Sie die Taste 【Starten/Pausieren】 .
<ul style="list-style-type: none"> • Der Trockengrad wurde nicht erreicht oder die Trocknungszeit war zu lang. 	<ul style="list-style-type: none"> • Reinigen Sie den Flusenfilter. • Leeren Sie den Wasserbehälter aus. • Überprüfen Sie den Ablaufschlauch. • Überprüfen Sie, ob der Aufstellort geeignet ist. • Halten Sie den Lufteinlass sauber. • Programm mit höherem Trockengrad oder Zeitprogramm verwenden.
<ul style="list-style-type: none"> • Es gibt ein Summgeräusch. 	<ul style="list-style-type: none"> • Der Kompressor ist in Betrieb. Diese Geräusche sind normal und deuten nicht auf einen Fehler hin.
<ul style="list-style-type: none"> • Der Trockner schaltet sich am Ende des Programms aus. 	<ul style="list-style-type: none"> • Der Trockner schaltet sich automatisch aus, um Energie zu sparen. Dies ist kein Fehler, sondern eine normale Funktion.



Warnung!

Wenn Sie die Probleme nicht selbst beheben können und Hilfe benötigen:

- Drücken Sie die Taste **【】** .
- Ziehen Sie den Netzstecker heraus und rufen Sie den Service an.

■ Technische Daten

Parameter \ Modell	MD21EH100WBB
Abmessung (L * B * H)	595*685*850(mm)
Umgebungs-Temperatur	+2°C ~ +35°C
Nenn-Eingangsleistung	750W
Nennspannung	220-240V~
Nennfrequenz	50Hz
Kältemittel	R290
Gewicht des Produkts	53kg
Nennkapazität	10.0kg
GWP	3
CO ₂ -Äquivalente	0.00t
Menge des Kältemittels	145g

Hinweis!

- Die Nennkapazität ist die maximale Kapazität, die auf einmal getrocknet werden kann. Vergewissern Sie sich, dass die in das Gerät eingelegte Wäsche die Nennkapazität nicht überschreitet.
- Stellen Sie den Wäschetrockner nicht in einem Raum auf, in dem Frostgefahr besteht. Bei Temperaturen um den Gefrierpunkt kann der Wäschetrockner möglicherweise nicht richtig funktionieren.
- Es besteht die Gefahr von Schäden, wenn das Kondenswasser in der Pumpe, den Schläuchen und/oder dem Kondenswasserbehälter einfriert.

Produktdatenblatt

DELEGIERTE VERORDNUNG (EU) 2023/2534 DER KOMMISSION in Bezug auf die Energieverbrauchskennzeichnung von Haushaltswäschetrocknern

Name oder Handelsmarke des Lieferanten: Midea Europe GmbH

Anschrift des Lieferanten: Ludwig Erhard Straße 14, 65760 Eschborn, DE

Modellkennung: MD21EH100WBB

Technologie des Wäschetrockners Elektrischer Kondensationswäschetrockner

Allgemeine Produktparameter:

Parameter	Wert		Parameter	Wert	
Nennkapazität (kg)	10,0		Abmessungen in cm	Höhe	85
				Breite	60
				Tiefe	69
Energieeffizienzindex (EEI)	50,0		Energieeffizienzklasse	B	
Kondensationseffizienz (%) (falls zutreffend)	88		Kondensationseffizienzklasse (falls zutreffend)	B	
Gewichteter Energieverbrauch in kWh pro Trocknungszyklus. Der tatsächliche Energieverbrauch hängt von der jeweiligen Nutzung des Geräts ab.	0,98				
Programmdauer (Stunden:Minuten)	Nennkapazität	4:59	Art	Frei stehend	
	halbe Nennkapazität	3:00			
Luftschallemissionen (dB(A) re 1 pW)	63		Luftschallemissionsklasse	B	
Aus-Zustand (falls zutreffend) (W)	0,50		Bereitschaftszustand (falls zutreffend) (W)	-	
Zeitvorwahl (W) (falls zutreffend)	4,00		vernetzter Bereitschaftsbetrieb (W) (falls zutreffend)	2,00	
Bei Haushaltswäschetrocknern mit Wärmepumpe die chemische Bezeichnung oder die anerkannte Industriebezeichnung des verwendeten Kältemittelgases, unbeschadet der Verordnung (EU) Nr. 517/2014 über fluorierte Treibhausgase.				R290	

Weblink zu Informationen über die Verfügbarkeit von Ersatzteilen für fachlich kompetente Reparateure und Endnutzer	https://www.midea.com/de/support
Weblink zu Reparaturanweisungen für Endnutzer	https://www.midea.com/de/support
Weblink zu Richtbeträgen für die Preise vor Steuern	https://www.midea.com/de/support
Mindestlaufzeit der vom Lieferanten angebotenen Garantie	24
Weitere Angaben:	
Weblink zur Website des Lieferanten, auf der die Informationen gemäß Anhang II Nummer 6 der Verordnung (EU) 2023/2533 der Kommission zu finden sind: https://www.midea.com/de/waschen-trocknen/trockner	



EPREL-Eintragungsnummer 2321103

<https://eprel.ec.europa.eu/qr/2321103>

Lieferant: Midea Europe GmbH (Importeur)

Website: www.midea.com/de

MARKEN, URHEBERRECHTE UND RECHTLICHE HINWEISE

©Midea Das Logo, Wortmarken, Handelsnamen, das Erscheinungsbild und alle Versionen davon sind wertvolle Vermögenswerte der Midea-Gruppe und/oder ihrer Tochtergesellschaften („Midea“), denen Midea Markenrechte, Urheberrechte und andere geistige Eigentumsrechte gehören. Alle durch die Nutzung eines Teils eines Midea-Markenzeichens entstehenden Markenwerte gehören Midea. Die Verwendung der Midea-Marke zu kommerziellen Zwecken ohne die vorherige schriftliche Zustimmung von Midea kann eine Markenverletzung oder unlauteren Wettbewerb darstellen, der gegen die geltenden Gesetze verstößt.

Dieses Handbuch wurde von Midea erstellt, und Midea behält sich alle Urheberrechte daran vor. Keine Einrichtung oder Einzelperson darf dieses Handbuch ganz oder teilweise ohne die vorherige schriftliche Zustimmung von Midea verwenden, duplizieren, modifizieren, vertreiben oder mit anderen Produkten bündeln oder verkaufen.

Alle beschriebenen Funktionen und Anweisungen entsprechen dem Stand zum Zeitpunkt des Drucks dieses Handbuchs. Das tatsächliche Produkt kann jedoch aufgrund verbesserter Funktionen und Designs abweichen.

ENTSORGUNG UND RECYCLING

Wichtige Anweisungen für die Umwelt

Einhaltung der WEEE-Richtlinie und Entsorgung des Altgeräts: Dieses Produkt entspricht der EU-WEEE-Richtlinie (2012/19/EU). Dieses Produkt trägt ein Klassifikationssymbol für Elektro- und Elektronikaltgeräte (WEEE).

Dieses Symbol zeigt an, dass dieses Produkt am Ende seiner Lebensdauer nicht mit anderen Haushaltsabfällen entsorgt werden darf. Das gebrauchte Gerät muss an einer offiziellen Sammelstelle zur Recycling von Elektro- und Elektronikgeräten abgegeben werden. Um diese Sammelsysteme zu finden, wenden Sie sich bitte an Ihre lokalen Behörden oder den Händler, bei dem das Produkt gekauft wurde. Jeder Haushalt spielt eine wichtige Rolle bei der Rückgewinnung und dem Recycling alter Geräte. Die ordnungsgemäße Entsorgung von Altgeräten hilft, potenzielle negative Auswirkungen auf die Umwelt und die menschliche Gesundheit zu verhindern.

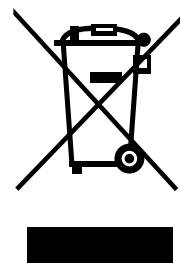

Einhaltung der RoHS-Richtlinie

Das von Ihnen gekaufte Produkt entspricht der EU-RoHS-Richtlinie (2011/65/EU). Es enthält keine schädlichen und verbotenen Materialien, die in der Richtlinie aufgeführt sind.

Verpackungsinformationen

Die Verpackungsmaterialien des Produkts bestehen aus recycelbaren Materialien gemäß unseren nationalen Umweltvorschriften. Entsorgen Sie die Verpackungsmaterialien nicht zusammen mit Haushalts- oder anderen Abfällen. Bringen Sie diese zu den von den lokalen Behörden vorgesehenen Sammelstellen für Verpackungsmaterialien.



DATENSCHUTZHINWEIS

Zur Erbringung der mit dem Kunden vereinbarten Dienstleistungen, wir verpflichten uns, uneingeschränkt alle Bestimmungen des geltenden Datenschutzrechts einzuhalten, in Übereinstimmung mit den vereinbarten Ländern, in denen die Dienstleistungen für den Kunden erbracht werden, sowie, sofern zutreffend, der Allgemeinen Datenschutzverordnung der EU (DSGVO).

In der Regel erfolgt unsere Datenverarbeitung zur Erfüllung unserer vertraglichen Verpflichtungen Ihnen gegenüber und aus Gründen der Produktsicherheit, um Ihre Rechte in Bezug auf Garantien und Produktregistrierungsfragen zu wahren. In einigen Fällen, jedoch nur wenn ein angemessener Datenschutz gewährleistet ist, können personenbezogene Daten an Empfänger außerhalb des Europäischen Wirtschaftsraums übertragen werden.

Weitere Informationen werden auf Anfrage bereitgestellt. Sie können unseren Datenschutzbeauftragten unter **MideaDPO@midea.com** kontaktieren. Um Ihre Rechte auszuüben, wie das Recht, der Verarbeitung Ihrer personenbezogenen Daten für Direktmarketingzwecke Zu widersprechen, kontaktieren Sie uns bitte über **MideaDPO@midea.com**. Um weitere Informationen zu finden, scannen Sie bitte den QR-Code.

GARANTIEKARTE

HINWEISE

Für dieses Gerät gewähren wir eine Garantie gemäß den folgenden Bedingungen: Sie haben eine Herstellergarantie von ____ Jahren ab Kaufdatum (Kaufnachweis erforderlich). Es gelten unsere Allgemeinen Geschäftsbedingungen.

Ihr Geräte- / Seriennummer

Kaufdatum:

Kaufort:

Haben Sie irgendwelche Fragen?
Wir freuen uns, Sie zu unterstützen!

<http://www.midea.com>

Kundendienst

Ersatzteile für Ihr Gerät sind gemäß der EU-KOMMISSIONSVERORDNUNG 2019/2023 ANHANG II Ökodesign-Anforderungen mindestens 10 Jahre lang erhältlich.

Bei Fragen wenden Sie sich bitte an unser örtliches Kundenservicecenter.



WARNUNG

Stromschlaggefahr

- Versuchen Sie niemals, ein Gerät zu reparieren, das defekt ist oder bei dem ein Defekt vermutet wird! Sie gefährden damit Ihr Leben und das zukünftiger Nutzer! Diese Reparaturarbeiten dürfen nur von autorisiertem Fachpersonal durchgeführt werden.
- Unsachgemäße Reparatur führt zum Verlust der Garantieansprüche und zum Ausschluss der Haftung für Folgeschäden!

Transport

WICHTIGE SCHRITTE BEIM BEWEGEN DES GERÄTS

- Gerät vom Stromnetz trennen und Wasserzulaufhahn schließen.
- Prüfen Sie, ob Tür und Waschmittelschublade richtig geschlossen sind.
- Wasserzulaufschlauch und Ablaufschlauch von den Hausinstallationen trennen.
- Lassen Sie das Wasser vollständig aus dem Gerät ablaufen (siehe Abschnitt „Reinigung des Ablaufpumpenfilters“).
- WICHTIG: Die 4 Transportschrauben an der Geräterückseite wieder einsetzen!
- Dieses Gerät ist schwer. Transportieren Sie das Gerät mit Vorsicht. Heben Sie das Gerät niemals an einem hervorstehenden Teil an. Die Maschinentür darf nicht als Griff verwendet werden.



VORSICHT

- Beim Anheben der Maschine besteht im unteren Bereich Schneidgefahr. Schutzhandschuhe müssen getragen werden.

Garantiebedingungen / Service

Wir gratulieren Ihnen zum neuen Gerät und wünschen Ihnen viel Freude daran. Sollten Sie dennoch einen Grund zur Reklamation erkennen, dann wenden Sie sich an unseren Service:

Midea Europe GmbH	Tel.: 06196-90 20 - 0	Im Servicefall:
Ludwig-Erhard-Str. 14	Fax: 06196-90 20 -120	Tel.: 06196-90 20 - 0
65760 Eschborn	E-Mail: info-meg@midea.com	Fax.: 06196-90 20 -120
	Homepage: www.midea.com/de	Email: kundenservice@midea.com

Geben Sie im Fall einer Störung Ihre genaue Anschrift, Telefonnummer, Kaufvertragsnummer und Gerätetyp (vom Typenschild des Gerätes) an.

Eine genaue Fehlerbeschreibung erspart Ihnen und uns Zeit und Geld. Bei besonderen Fragen sprechen Sie bitte mit der Kundendienstzentrale.

Bevor Sie den Service anfordern:

Kontrollieren Sie bitte, ob es sich nicht um einen Bedienungsfehler oder eine Ursache handelt, die mit der Funktion Ihres Gerätes nichts zu tun hat.

Bitte beachten Sie den Hinweis in der Bedienungsanleitung und prüfen Sie, ob:

- Der Netzstecker angeschlossen ist
- Der Netzstecker vielleicht beschädigt ist
- Strom vorhanden ist

Garantiebedingungen

Dieses Gerät wurde nach den modernsten Methoden hergestellt und geprüft. Der Hersteller leistet unabhängig von der gesetzlichen Gewährleistungspflicht des Verkäufers/Händlers für die Dauer von 24 Monaten, geltend vom Tag des Kaufes, Garantie für einwandfreies Material und fehlerfreie Fertigung. Dieses Gerät ist nicht für den gewerblichen Gebrauch zugelassen/geeignet.

Der Garantieanspruch erlischt bei Eingreifen durch den Käufer oder Dritter. Schäden, die durch unsachgemäße Behandlung oder Bedienung, durch falsches Aufstellen oder Aufbewahrung, durch unsachgemäße/n Installation oder Anschluss, sowie durch höhere Gewalt oder sonstige äußere Einflüsse entstehen, fallen nicht unter die Garantieleistung.

Wir behalten uns vor, bei Reklamation die defekten Teile auszubessern, zu ersetzen oder das Gerät auszutauschen. Ausgetauschte Teile und Geräte gehen in unser Eigentum über.

Nur wenn durch Nachbesserung/en oder Umtausch des Gerätes die herstellereitig vorgesehene Nutzung endgültig nicht zu erreichen sein sollte, kann der Käufer aus Gewährleistung innerhalb von 6 Monaten, geltend ab Tag des Kaufes, eine Herabsetzung des Kaufpreises oder die Aufhebung des Kaufvertrages verlangen.

Schadenersatzansprüche, auch hinsichtlich von Folgeschäden, sind, soweit sie nicht auf Vorsatz oder grober Fahrlässigkeit beruhen, ausgeschlossen.

Der Garantieanspruch ist vom Käufer, durch Vorlage der Kaufquittung, nachzuweisen. Diese Garantiezusage ist gültig innerhalb der Bundesrepublik Deutschland.

Importiert von:
Midea Europe GmbH
Ludwig-Erhard-Str. 14
65760 Eschborn

EU-Konformitätserklärung

Wir, Wuxi Little Swan Electric Co., Ltd.

Adresse: No.18, Changjiang South Road, Wuxi, Jiangsu, VR China

erklären in alleiniger Verantwortung, dass das Produkt

Product Name: : Washing Machine

Model name: : MD20EH80WB-A3, MD20EH100WB-A3, MD200H90WB/W-CYA3, MD200H90WB/T-CYA3, MD200H80BW/W-HR, MD200H90BW/W-HR, MD200H100BW/W-HR, MD200H80BW/W-ES, MD200H90BW/W-GR, MD200H100BW/W-GR, MD210H100BW/W-GR, MD210H100BW/W-ES, MD210H100BW/W-HR, MD210H100WB-B, MD21EH100WBB, MD210H100DB/T-CY

Software: 059034052504_010201

Accessories: N/A

den folgenden Richtlinien und Verordnungen entspricht:

2014/53/EU (Funkanlagenrichtlinie)

Für die Bewertung der Konformität mit diesen Richtlinien und Verordnungen wurden folgende Normen/Anforderungen angewendet:

Sicherheit Artikel 3.1(a)	EN 60335-1:2012 + A11 + A13 + A1+ A14+A2+A15+A16 EN 60335-2-11:2022+A11
EMV Artikel Article 3.1(b)	EN 301 489-1 V2.2.3 EN 301 489-17 V3.2.4 EN IEC 55014-1:2021 EN IEC 55014-2:2021 EN IEC 61000-3-2:2019 + A1:2021 EN 61000-3-3:2013 + A1:2019 + A2:2021 + A2:2021/AC:2022-01
Funk Artikel 3.2	EN 300 328 V2.2.2
Gesundheit Artikel 3.1(a)	EN 62233:2008 + AC:2008 EN IEC 62311:2020 EN 62479:2010
Artikel 3.3(d)	EN 18031-1:2024

Das Konformitätsbewertungsverfahren gemäß Artikel 17 für Artikel 3.3(d) und Anhang III der Funkanlagenrichtlinie wurde unter Einbeziehung einer benannten Stelle durchgeführt:

Benannte Stelle: TÜV SÜD Product Service GmbH NB Nr.: 0123 Zertifikat Nr.: TPS-RED500948 i01

Verantwortlich für diese Erklärung ist der:

Hersteller Bevollmächtigter Vertreter mit Sitz in der EU

Verantwortliche Person für diese Erklärung

Name / Titel (in Druckschrift): Libing Fan / Zertifizierungsingenieur

Fan Libing

Wuxi, China
(Ort)

2025.05.12
(Datum)

(Unterschrift)



make yourself at home